

























## HAPPY K03

### Montážní návod

Příslušenství						
W1  Ø3 × 16 12 ks	W2  Ø3 × 20 7 ks	W3  Ø3,5 × 16 30 ks	W5  Ø4 × 35 2 ks	W6  Ø6,3 × 50 20 ks	G1  30 ks	K1  Ø8 × 35 10 ks
M1  12 ks	M2  12 ks	T2  7 ks	U1  3 ks	U2  Ø4 × 30 3 ks	S1  4 ks	TZ1  1 ks
P3-A  3 ks	P3-B  3 ks	P4-A  3 ks	P4-B  3 ks	ZM1  12 ks	ZW1  20 ks	

Nářadí		
		

**K montáži je zapotřebí přítomnost dvou osob.**

**VELMI DŮLEŽITÉ!**  
**ČTĚTE POZORNĚ.**  
**UCHOVEJTE PRO DALŠÍ POUŽITÍ.**



## **UŽIVATELSKÁ PŘÍRUČKA**

**1.**

Balení obsahuje malé části, proto jej udržujte mimo dosah dětí.

**2.**

Všechny spoje musí být řádně utaženy a žádná párová součástka nesmí být ztracena.

**3.**

Pokud je některá ze součástí poškozena nebo chybí, komodu nepoužívejte.

**4.**

Používejte pouze součástky dodány výrobcem.

**5.**

Neumisťujte komodu poblíž otevřenému ohni nebo dalším zdrojům tepla jakými jsou elektrické nebo plynové radiátory atd. Mohl by být způsoben požár.

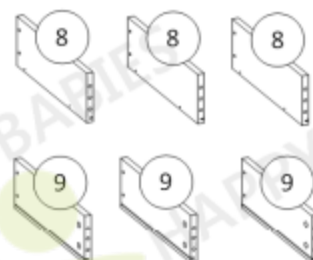
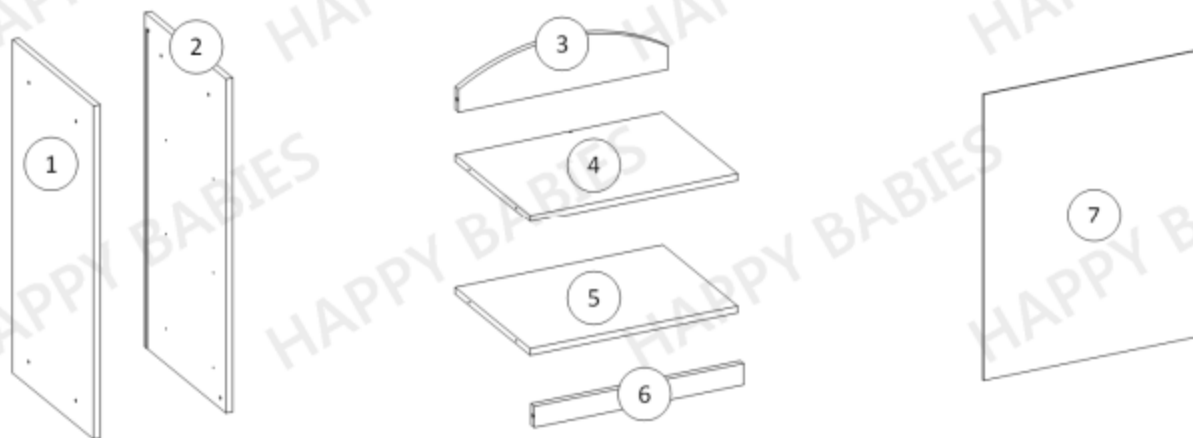

Balení 1/1		
Součástka číslo:	Rozměry (mm):	Množství
1	890 x 440 x 18	1
2	890 x 440 x 18	1
3	564 x 140 x 18	1
4	564 x 407 x 18	1
5	564 x 407 x 18	1
6	564 x 56 x 18	1
7	582 x 764 x 3	1
8	400 x 202 x 18	3
9	400 x 202 x 18	3
10	503 x 184 x 18	3
11	560 x 252 x 18	3
12	582 x 764 x 3	3

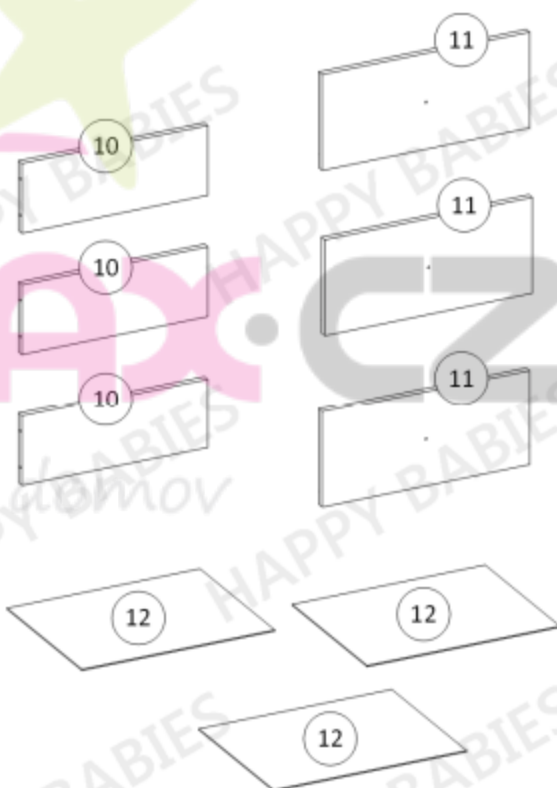

Před tím, než začnete nábytek sestavovat, zkontrolujte, že balení obsahuje všechny součástky ze seznamu na této straně (strana 3). Dále zkontrolujte, že žádná z těchto součástek není poškozena.

Pokud některá ze součástek chybí nebo je poškozena, kontaktujte nás. Na škody způsobené po sestavení nebude brán ohled.

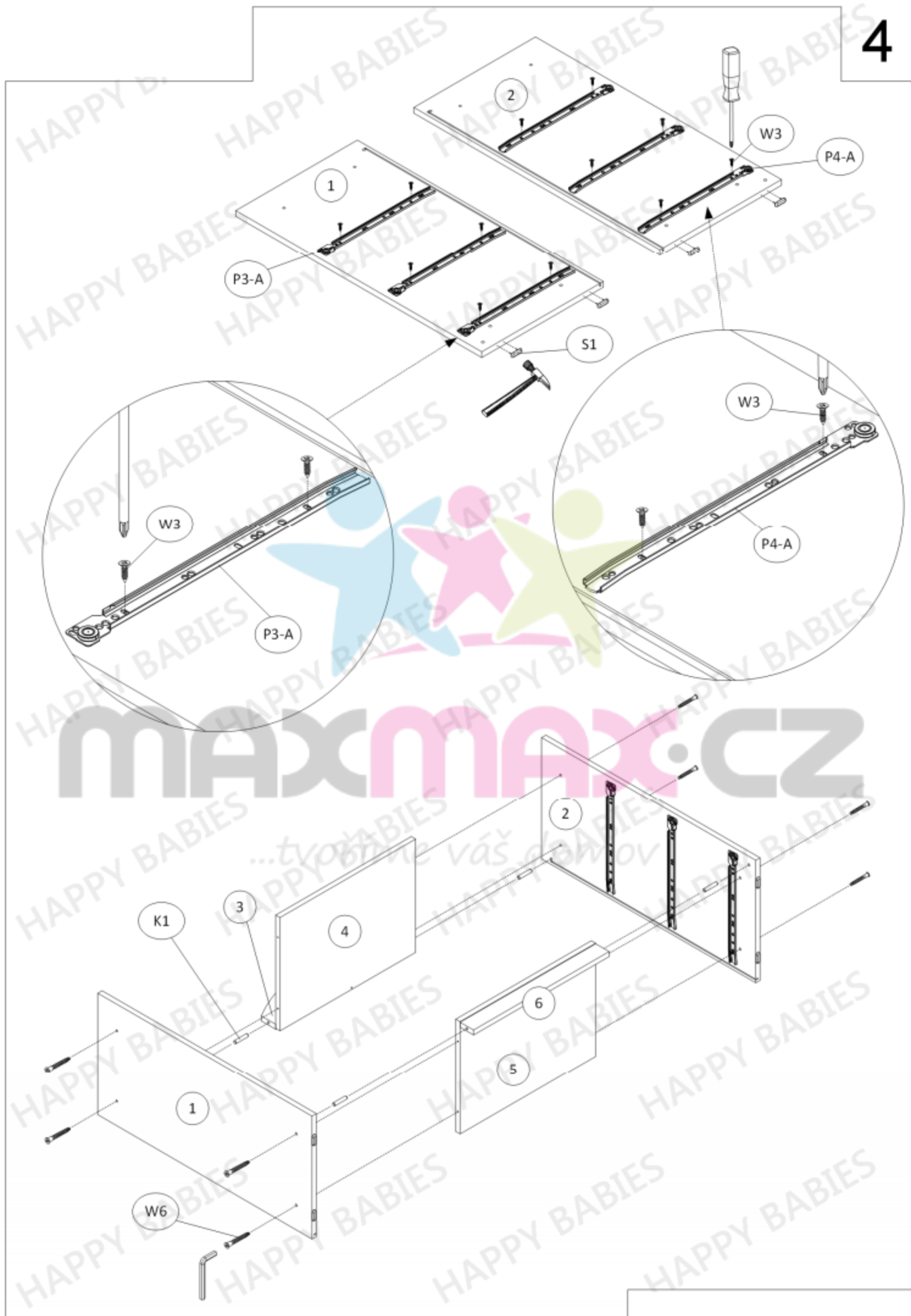

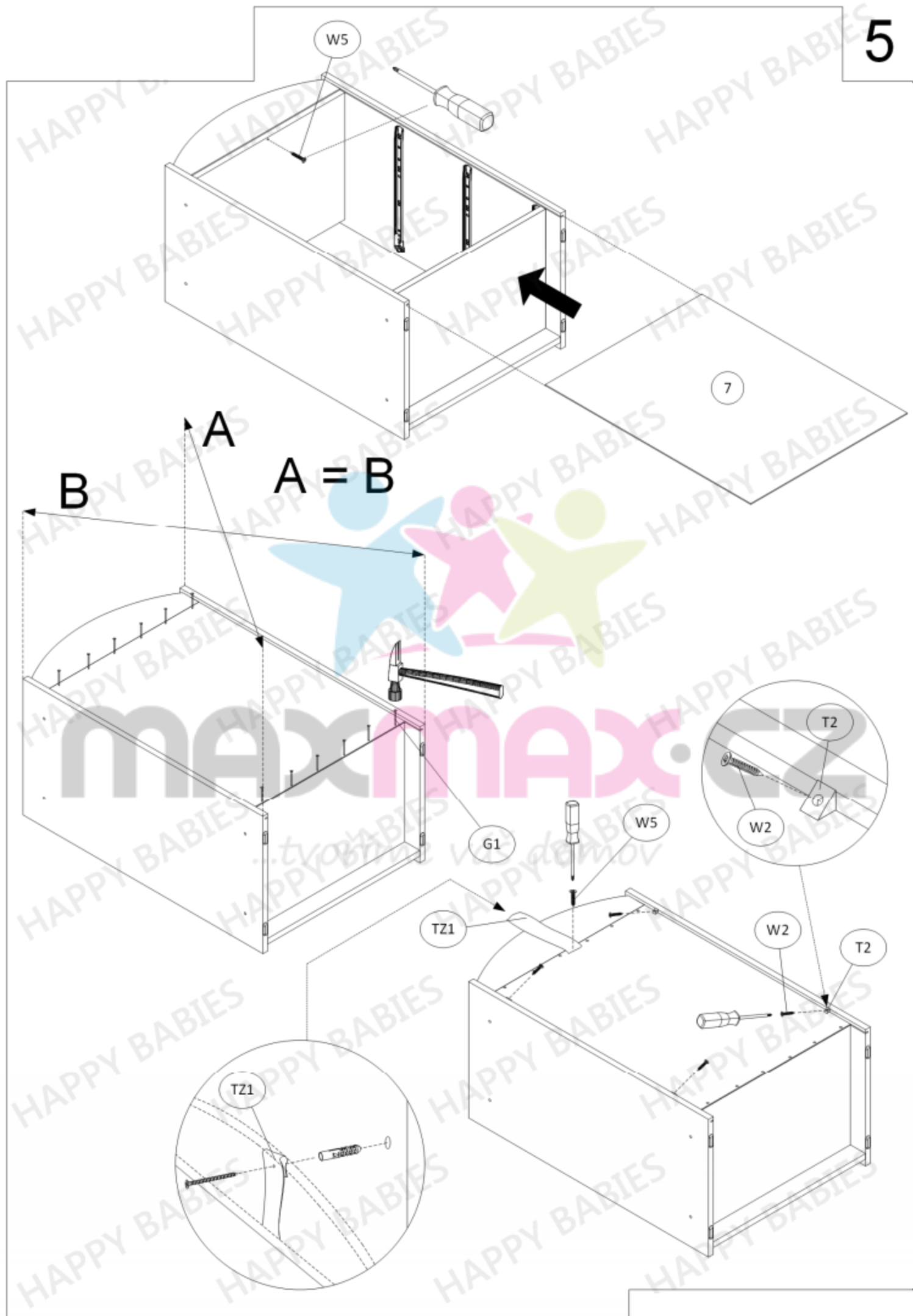

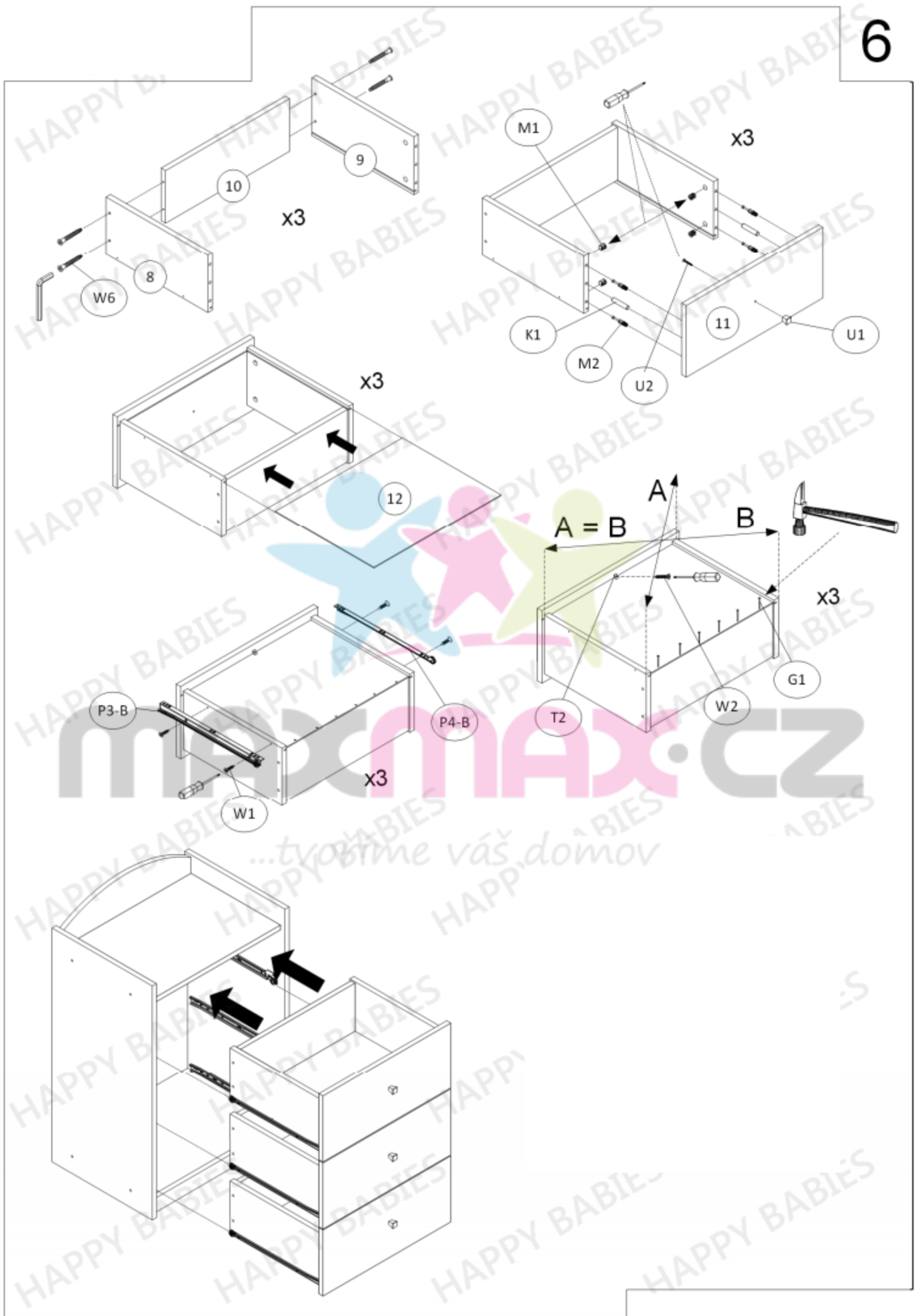

## Seřízení výsuvných lišt

1. Uvolněte šrouby.

2. Posuňte lištu nahoru  
nebo dolů na požadovanou  
vzdálenost.

3. Utáhněte dříve uvolněné šrouby.

4. Posuňte zásuvku a zkontrolujte jestli  
jsou výsuvné lišty ve správné poloze.

5. Utáhněte zbylé šrouby.

**Pokud to bude nezbytné, kroky zopakujte.**